

Modul de somn

Modul Sleep funcționează liniștit utilizând cea mai mică viteză posibilă a ventilatorului.

Atingeți  pentru a activa/dezactiva modul Sleep.

Notă:

- Toți indicatorii vor fi la jumătate de luminozitate în timp ce Modul Sleep este activat.
- Atingeți  și va ieși din modul Repaus.

Temporizator

Puteți seta un cronometru pentru 2, 4, 8 sau 12 ore.

1. Atingeți  în mod repetat pentru a selecta o oră. Cronometrul va porni automat.

Notă:

- Indicatorii nu sunt butoane și nu pot fi utilizați pentru a selecta o oră.
 - Indicatorii temporizatorului se vor aprinde în albastru când sunt activi.
2. Odată ce temporizatorul s-a terminat, purificatorul de aer se va opri.
3. Pentru a anula un cronometru, atingeți  până când toți indicatorii cronometrului sunt dezactivați.
- Notă:**
- Puteți modifica viteza ventilatorului în orice moment, când temporizatorul este pornit.
 - Cronometrul va reporni dacă se schimbă ora.

Blocare pentru animale de companie

Blocarea afișajului împiedică modificarea accidentală a setărilor, cum ar fi de către copii sau animale de companie. Butoanele nu vor răspunde la atingere.

1. Apasă și ține  timp de 3 secunde pentru a bloca/ debloca afișajul.

Notă:

- Puteți porni și opri afișajul chiar dacă ecranul este blocat

CERTIFICAT GARANȚIE

Perioada de garanție pentru acest produs este de 24 luni de la data emiterii facturii. Garanția se oferă pe baza prezentării facturii.

CONTACT

ECOVENT DISTRIBUTION SRL

Website: ecovent.ro

Email: contact@ecovent.ro

INFORMAȚII FILTRU**ALLERGY FILTER**

Purificatorul de aer folosește un sistem de filtrare în 3 etape pentru a purifica aerul, cu personalizare specială pentru alergiile și mirosurile animalelor de companie.

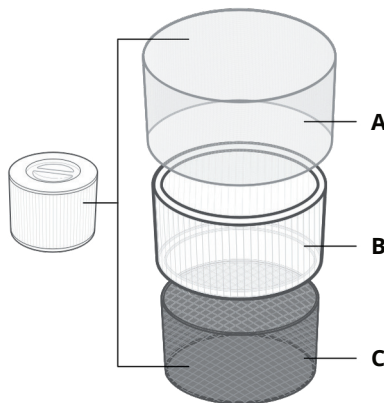
**A. Prefiltru fin din material nețesut**

- Captează particule mari, cum ar fi praful, scamele, fibrele, părul, blana animalelor de companie și părul de animale.
- Maximizează durata de viață a filtrului.

B. Filtru True HEPA

- Îndepărtează cel puțin 99,97% din particulele în aer cu diametrul de 0,3 micrometri (µm).
- Filtrează particulele mici, cum ar fi spori de mucegai, particulele minuscule de praf, părțile de fum și alergenii precum polenul, acarienii de praf și părul de animale de companie.

C. Filtru de carbon activ de înaltă eficiență

- Absoarbe fizic mirosurile și fumurile nedorite.
- Folosește formula ARC pentru a fi foarte eficient pentru scoaterea mirosurilor din bucătărie și mirosurile de animale de companie dintr-o gospodărie cu mai multe animale de companie.

PURIFICATOR DE AER

Model: Core P350 - Filtru True HEPA potrivit pentru iubitorii de animale

CUNOAȘTE PURIFICATORUL DE AER
Diagrama de funcții

- A. Indicatori de viteză a ventilatorului
- B. Butonul pentru viteza ventilatorului
- C. Indicator/Buton pentru modul Sleep
- D. Butonul Timer
- E. Indicatori temporizator
- F. Buton Pornit/Oprit
- G. Buton de blocare a afișajului
- H. Verificați indicatorul filtrului

- I. Buton de oprire a afișajului
- J. Priza de aer
- K. Locuție
- L. Admisia aerului
- M. Cablu de alimentare
- N. Capac filtru
- O. Capac filtru
- O. Filtru original HEPA în 3 etape pentru alergii la animalele de companie

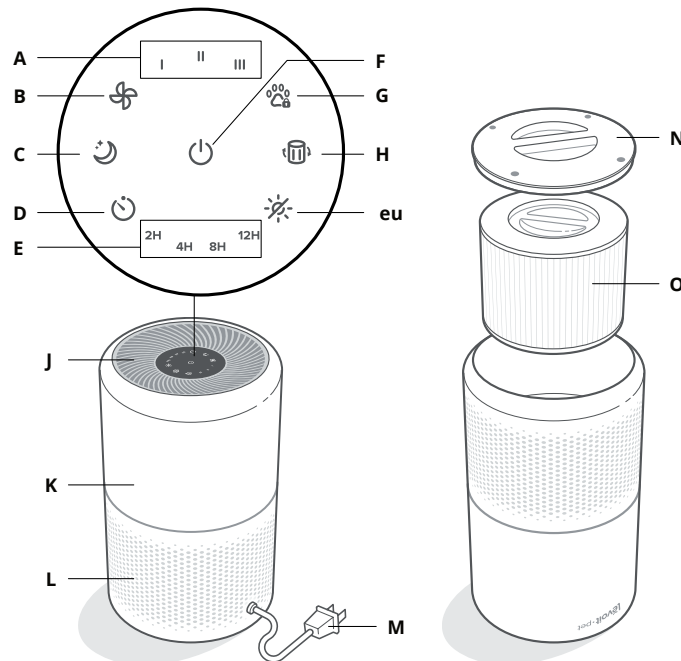

Înapoi

1 

În față, cu susul în jos

CONTROALE



Buton Pornit/Oprit

- Porneste/opreste purificatorul de aer.



Buton pentru viteza ventilatorului

- Parcurge vitezele ventilatorului: I (scăzută), II (medie) și III (mare).



Butonul pentru modul Sleep

- Activează/dezactivează modul Sleep.



Butonul Timer

- Parcurge opțiunile temporizatorului.



Buton de blocare a animalelor de companie

- Împiedică modificarea setărilor curente, cum ar fi de către copii sau animale de companie.



Verificați indicatorul filtrului

- Se aprinde când trebuie verificat filtrul de aer (Verificați indicatorul filtrului).



Buton de oprire afișare

- Oprește afișajul.
- Atingeți orice buton (cu excepția ) pentru a reporni afișajul.

NOȚIUNI DE BAZĂ

1. Întoarceți purificatorul de aer. Răsuciți capacul filtrului în sens invers acelor de ceasornic și scoateți-l. [Figura 1.1]

2. Scoateți filtrul din ambalajul său de plastic și puneți filtrul înapoi în purificator cu mânerul în sus. [Figura 1.2]



Figura 1.1



Figura 1.2

PENTRU ÎNCEPUT (CONT.)

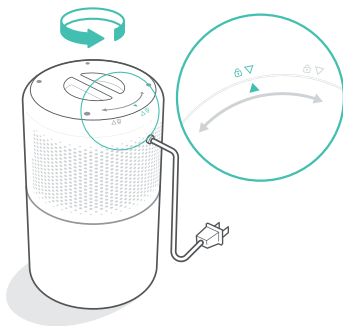
3. Remontați capacul filtrului și răsuciți în sensul acelor de ceasornic pentru a bloca. [Figura 1.3]

4. Așezați purificatorul pe o suprafață plană și stabilă, cu afișajul în sus. Lăsați cel puțin 38 cm de spațiu liber pe toate părțile purificatorului. Țineți departe de orice ar putea bloca fluxul de aer, cum ar fi perdelele.

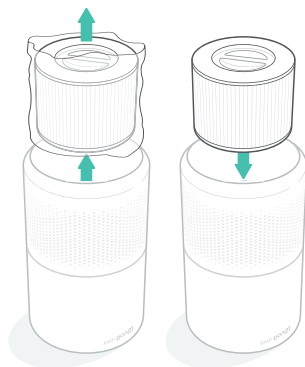
[Figura 1.4]



Figura 1.3





Figura 1.4

UTILIZAREA PURIFICATORULUI DE AER

1. Conectați-vă și atingeți  pentru a porni purificatorul. Ventilatorul va porni la nivelul I. [Figura 2.1]

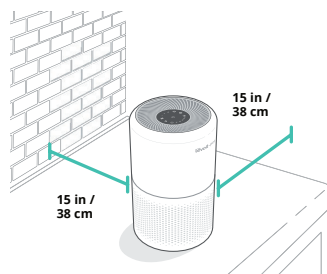
2. Opțional, atingeți  pentru a schimba viteza ventilatorului între I, II și III.

Notă:

- Indicatoarele nu sunt butoane și nu pot fi utilizate pentru a modifica viteza ventilatorului.
- Indicatorii de viteză a ventilatorului se vor aprinde când sunt activi.
- Viteza ventilatorului III este cea mai puternică, dar curăță aerul cel mai rapid.
- Pentru cele mai bune rezultate sau pentru a rezolva o problemă specifică de calitate a aerului, cum ar fi fumul, rulați purificatorul de aer la viteză maximă (nivel III) timp de 15-20 de minute înainte de a utiliza o viteză mai mică.
- Pentru a curăța eficient aerul, țineți ferestrele și ușile închise în timp ce purificatorul de aer este pornit.

3. Atingeți  pentru a opri purificatorul de aer.

Alimentare electrică	AC 120V, 60Hz
Putere nominală	45W
Raza de acțiune efectivă	20 m ²
CADR (CFM)	Fum: 141 Praful: 140 Polen: 145
Temperatură operare	10°-40°C
Condiții	Umiditate: < 85% RH
Nivel de zgomot	24-50 dB
Putere de așteptare	< 0.8W
Dimensiuni	22 x 22 x 36cm
Greutate	3,4 kg